

DEX™

A WIRELESS WORLD

BRUKSANVISNING

TV-DEX



WIDEX®
HIGH DEFINITION HEARING

INNHold

PAKKENS INNHold	5
BESKRIVELSE AV ENHETEN	7
KONTROLL ENHETEN II	9
BASE ENHET	10
LYSINDIKERING	12
SLIK KOMMER DU I GANG	13
Tilkobling:	13
Bruk av flere Base enheter	20
BRUK	21
halssnor	22
sending:	24
Justering av lydstyrken	27

Mute	27
Lading	29
PASS GODT PÅ TV-DEX'N DIN	31
ADVARSLER.....	34
SIKKERHET	37
FEILSØKING.....	38
REGULATORY INFORMATION	41
SYMBOLER.....	45

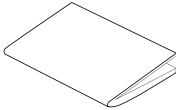
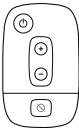
PAKKENS INNHOLD

Bruksanvisning	
Kontroll enhet II	
Boks 1: Mini USB strømforsyning	

Boks 2:
Halssnor

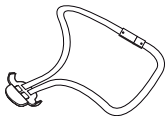

Boks 3:

- a. 3.5 mm jack til
3.5 mm jack kabel
- b. 3.5 mm jack til
phono kabel

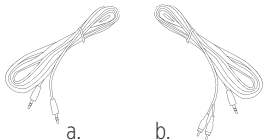

Boks 4:

- a. Base enhet
- b. SCART adapter

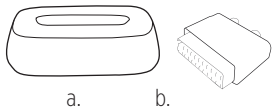

BESKRIVELSE AV ENHETEN

TV-DEX består av en Kontroll enhet (1) og en Base enhet (2).

1. Kontroll enhet II
2. Base enhet

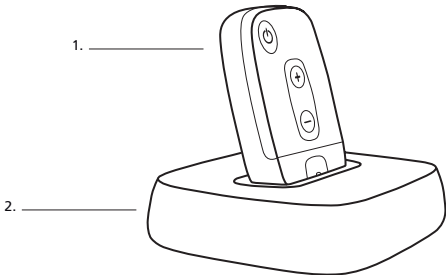

Hvis du har behov for å identifiserer serienummeret på produktet (vanligvis seks til syv tall), vennligst kontakt stedet hvor du fikk produktet utlevert.



ADVARSEL

Dette heftet inneholder viktig informasjon og instruksjoner. Les heftet nøye før du tar i bruk enheten.

Bruksområde

TV-DEX er en enhet beregnet for trådløs overføring av lyd fra TV eller andre lydkilder.

KONTROLL ENHETEN II

Kontroll enheten er utstyrt med fire knapper:

1. På/Av knapp for trådløs overføring
2. «Room off»
3. Volum opp
4. Volum ned

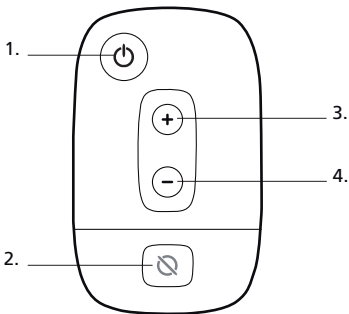

BASE ENHET

På baksiden av Base enheten er det følgende tilkoblingsmuligheter:

1. **Strømforsyning**
2. **TV**
3. **Audio signal**

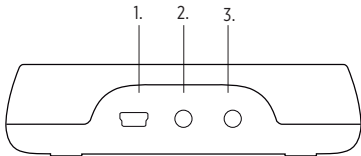

På underside av Base enheten er det bryter med to innstillinger:

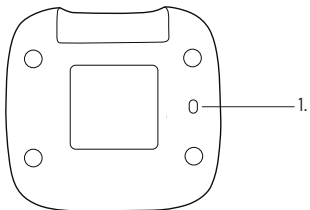

1. Monaural/binaural bryter

Innstillingen som er valgt av audiografen din er basert på om du bruker høreapparat på ett øre (monaural) eller på begge ører (binaural).

LYSINDIKERING

Det er to lysdioder (LED) på Kontroll enheten.

1. **Konstant grønt lys:** Trådløs overføring foregår.
2. **Endring fra grønt til rødt:** Trådløs overføring avbrutt
3. **Konstant rødt lys:** "Room off" er aktiv.
4. **Blinkende rødt og grønt lys:** Batteriet lades.

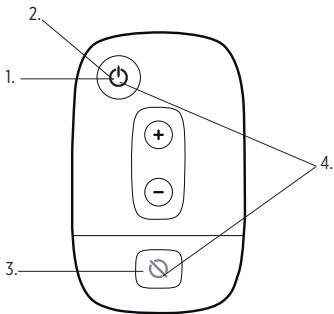

SLIK KOMMER DU I GANG

Du kan hoppe over punktene 5 og 6 dersom du bare ønsker å motta signaler fra TV, og punktene 3 og 4 dersom du kun ønsker å motta signaler fra andre lydkilder.

Tilkobling:

1. Koble mini USB kablen fra strømforsyningen til Base enheten. (Strømforsyningen er tilgjengelig i fire versjoner. Din strømforsyning vil derfor ikke nødvendigvis se slik ut som på illustrasjonen).
2. Koble den andre enden av strømforsyningen til støpselet i veggen.

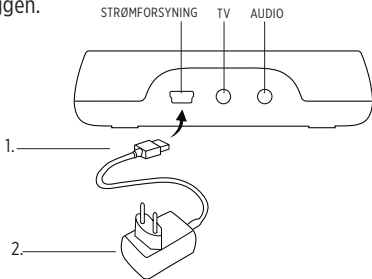

TV:

- 3a. Koble jack/phono kablen til Base enheten.
- 4a. Koble de to phono pluggene i den andre enden av kablen i AUDIO OUT på TV apparatet. Se bruksanvisningen for ditt TV apparat for nærmere informasjon.

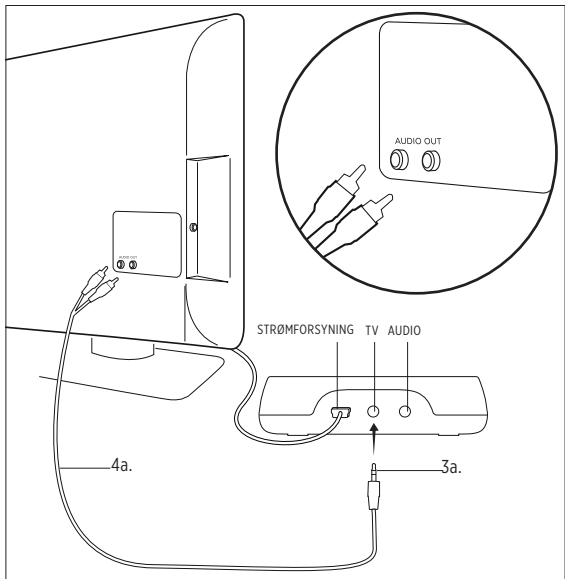

Dersom din TV ikke har AUDIO OUT kontakter, må du bruke SCART adapteren:

- 3b. Koble phono pluggene til de to kontaktene på den medfølgende SCART adapteren (rød til rød og hvit til hvit).
- 4b. Koble SCART adapteren til TV apparatet.

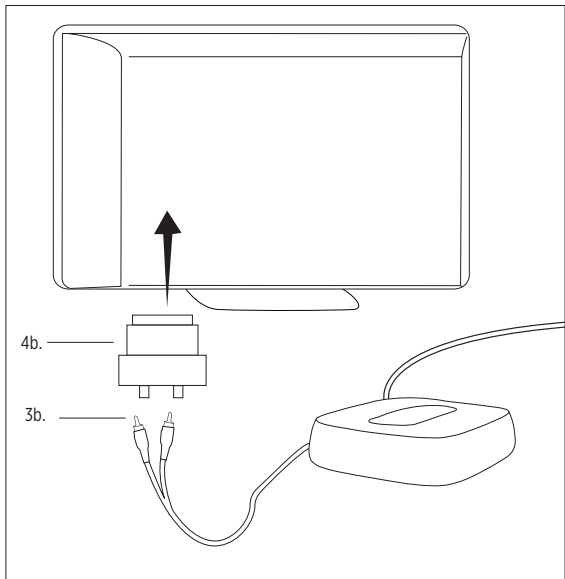

Audio:

5. Koble jack/jack kabelen til audioinngangen på Base enheten.
6. Koble den andre enden av ledningen til et annet audioutstyr. (For eksempel et stereoanlegg).

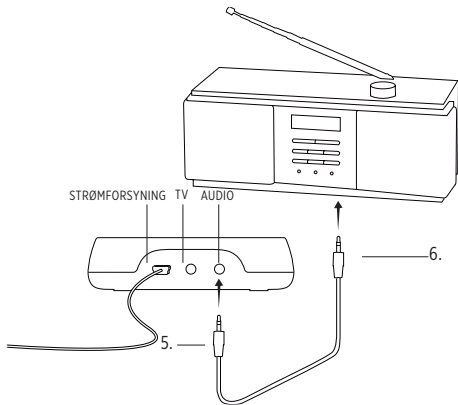

7. Plasser Kontroll enheten i Base enheten og lad i åtte timer (gjelder første gangs lading).

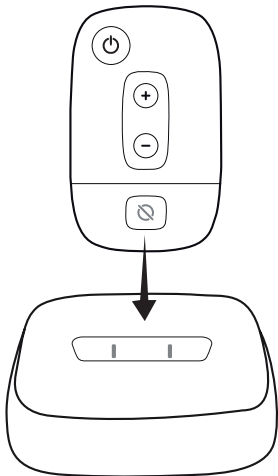

Bruk av flere Base enheter

Dersom du bare har en Base enhet vil Kontroll enheten matche seg til denne Base enheten ved første gangs lading. Dersom du har flere enn en Base enhet kan du bytte mellom disse ved å plassere Kontroll enheten i Base enheten i 5 sekunder.

BRUK

Vi anbefaler at man henger Kontroll enheten rundt nakken med den medfølgende halssnoren.

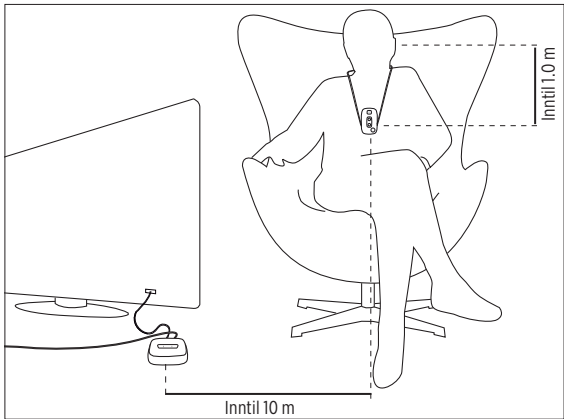

HALSSNOR

Fest Kontroll enheten i enden av halssnoren som vist i illustrasjonen.

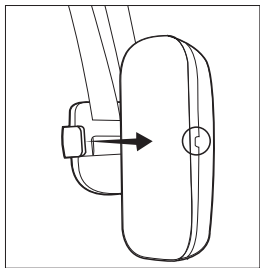
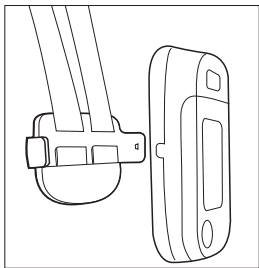

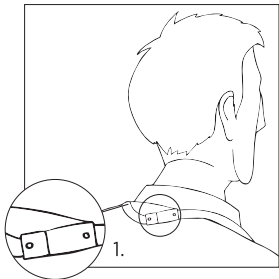
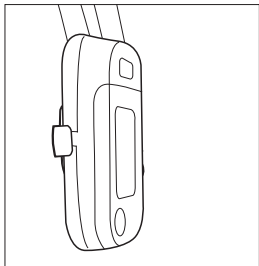

ADVARSEL

Påse at halssnorens låsekrips plasseres bak i nakken (1).



SENDING:

Med enten TV eller annet audiosignal tilkoblet.

- Trykk på Av/På knappen på Kontroll enheten en gang for å starte den trådløse overføringen fra den tilkoblede lyd-kilden. Du vil høre et akustisk signal i høreapparatet ditt, og lysindikatoren vil lyse grønt.
- Trykk på Av/På knappen en gang til for å stoppe den trådløse overføringen. Høreapparatene vil automatisk gå til Master programmet som indikeres ved en tale- eller lyd-melding. Den grønne lysindikatoren vil sakte endres til rødt og deretter slå seg av.

Med både TV og annen lyd-kilde tilkoblet:

- Trykk på Av/På knappen på Kontroll enheten en gang for å starte den trådløse overføring fra den tilkoblede TV'n. Du vil høre et akustisk signal i høreapparatet ditt, og lysindikatoren vil lyse grønt.

- Trykk på Av/På knappen en gang til for å lytte på det trådløse signalet fra den andre lydkilden. Du vil høre et akustisk signal i høreapparatet ditt.
- Trykk på Av/På en tredje gang for å avslutte den trådløse overføringen. Høreapparatet vil automatisk gå til Master programmet som indikeres med en tale- eller lydmelding. Den grønne lysindikatoren vil sakte endres til rødt og deretter slå seg av.

Dersom du beveger deg utenfor rekkevidde vil den trådløse overføringen bli avbrutt og høreapparatet vil gå over i Master programmet. Lysindikatoren vil blinke sakt for å indikere at overføringen er avbrutt. Endringen vil bli indikert med en talemelding. Hvis høreapparatet er programmert med kun pipetone indikering vil du ikke få noe varsel.

Når du kommer innenfor rekkevidde igjen vil Kontroll enheten detektere signalet fra TV/annen lydkilde og gjenopprette den trådløse overføringen. Dette vil bli varslet med en pipetone i høreapparatet. I stedet for å blinke vill lysindikatoren lyse kontinuerlig.

Vær oppmerksom på at lysindikatoren kan fortsette å lyse rødt hvis du har valgt å ha høreapparatenes mikrofoner avslått under sending.

Justering av lydstyrken

Trykk på “+” knappen for å øke lydstyrken på det tilkoblede signalet. Trykk på «-« knappen for å redusere lydstyrken.

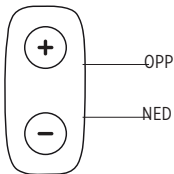

Mute

Du kan mute (slå av) lyden fra den tilkoblede lyd-kilden.

“Room off”



Hvis du ønsker å slå av høreapparatenes mikrofoner under overføring av signaler, slik at du kun hører lyd fra den tilkoblede lyd-kilden, trykk på “Room off” knappen en gang. For å slå høreapparatenes mikrofoner på igjen, trykk på “Room off” en gang til. Du vil høre en varsel-tone i høreapparatene og den røde lysindikatoren vil slukke.

Lading

Kontroll enheten har oppladbart batteri. Når dette er fulladet har det en brukstid på ca. 10 timer. Denne tiden vil over tid reduseres noe. Når batteriet er på vei til å lade seg ut vil overføringen bli avbrutt. For å lade batteriet, plasser Kontroll enheten i Base enheten i ca. 4 timer.

Du kan også lade batteriet ved å bruke en ekstern USB-lader fra Widex.

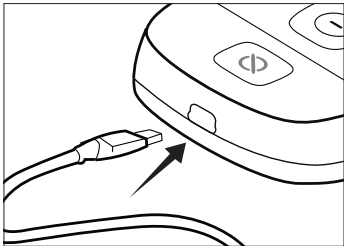



ADVARSEL

Ikke forsøk å bytte batteri selv. Kontakt Medisan A/S hvis du har behov for å bytte batteri.

PASS GODT PÅ TV-DEX'N DIN

TV-DEX vil ha lang levetid dersom du behandler den forsiktig. Her er noen gode råd for hvordan du best tar vare på den:



ADVARSEL

- Enhetene må ikke utsettes for ekstreme temperaturer eller høy luftfuktighet.
- Ikke putt dem i vann eller andre flytende væsker



FORSIKTIG

- Rengjør enhetene med en myk klut. Vask dem aldri med vann, rengjøringsmidler eller andre væsker.
- Unngå at enhetene faller på gulvet eller andre harde overflater.
- Ikke oppbevar mobiltelefoner/PDA i nærheten av Kontroll enheten f.eks. i samme lomme.
- Prøv aldri å åpne eller reparere enhetene selv. (Skal kun utføres av autorisert personell)



ADVARSEL

- **Ikke ta med deg Kontroll enheten når du tar røntgen, MR, CT eller annen form for skanning eller strålebehandling** og plasser den aldri i mikrobølgeovn. Dette er stråling som kan skade enheten.
- Stråling fra overvåkningssystemer, tyverialarmer, mobiltelefoner og tilsvarende kilder har mindre stråling og vil ikke kunne skade Kontroll enheten. Dog kan stråling, i enkelte anledninger, fra andre enheter f.eks. enkelte tyverialarmer, automatiske detektorer eller andre elektroniske enheter forårsake hørbar interferens ved bruk av fjernkontroller og høreapparater.

ADVARSLER



ADVARSEL

- Hold TV-DEX og dens deler, tilbehør og batterier utenfor rekkevidden til barn eller andre som kan putte dem i munnen, eller på andre måter skade seg. Hvis uhellet er ute må du kontakte lege umiddelbart.
- Ikke bruk enhetene om bord i fly eller på sykehus uten å ha spurt om tillatelse først.
- Ikke bruk enhetene i gruver eller andre områder med eksplosive gasser.



FORSIKTIG

- Selv om enhetene er designet for å nå opp til de strengeste internasjonale standarder for elektromagnetisk kompatibilitet, kan man ikke utelukke at det kan forårsake interferens med andre produkter, for eksempel medisinsk utstyr.



ADVARSEL

Interferens med aktive implantater

- For å være på den sikre siden anbefaler vi at man følger de anbefalte retningslinjene fra produsenten av hjertestartere og pacemaker når det gjelder bruk av mobiltelefoner.
- Hvis du har et aktivt implantat, hold de trådløse høreapparatene og det trådløse tilbehøret som for eksempel fjernkontroller etc. minst 15 cm unna implantatet.
- Hvis du opplever interferens, ikke bruk høreapparatene og kontakt produsentene av implantatet. Merk deg også at interferens kan oppstå fra kraftledninger, statisk elektrisitet og metal detektorer.
- Hvis du har et hjerneimplantat, kontakt produsenten for risiko analyse.

Hvis du har et implantat anbefaler vi deg å holde magneter* minst 15 cm unna implantat. (*=kan for eksempel vær Autotelefon magneter, høreapparat etuier, magneter i verktøy etc.)

SIKKERHET

Enheden lades med en ekstern strømforsyning.

- Bruk bare en strømforsyning som er kompatibel med TV-DEX.
- Strømforsyningen må ha 5VDC, 500mA utgangsspenning/-strøm, og en mini USB kontakt.
- Strømforsyningens nettspenningen må være i overensstemmelse med nettspenningen der du bor, og støpselet må passe i stikkontakten.
- Strømforsyningen må ha de nødvendige sertifiseringsymboler som er påkrevet av myndighetene.

Widex anbefaler på det sterkeste at man alltid bruker en strømforsyning som er levert av din lokale Widex distributør for å sikre en sikker og effektiv bruk av TV-DEX.

FEILSØKING

Problem	Mulig årsak	Løsning
Kontroll enheten virker ikke	Batteriet er utladet	Lad batteriet
	Du har ikke valgt Base enhet	Plasser Kontroll enheten i Base enheten i minst 5 sekunder
Lysindikatoren på Kontroll enheten lyser grønt en kort periode og slukker	Ingen lydkilde er tilkoblet Base enheten	Koble lydilden til Base enheten som vist på sidene 14-16
	Base enheten er ikke koblet til strømforsyningen	Sjekk at strømforsyningen er tilkoblet som vist på side 13

Problem	Mulig årsak	Løsning
Ingen lyd selv om lysindikatoren lyser grønt	TV/audio kilden er ikke slått på	Slå på TV/audio kilden
	Lydkilden og Base enheten er ikke riktig oppkoblet	Koble til lydkilden og Base enheten som vist på sidene 14, 16, 16
Trådløs overføring avbrutt	Batteri i Kontroll enheten er utladet	Lad Kontroll enheten
	Kontroll enheten er utenfor rekkevidde	Sørg for at du er innenfor rekkevidde
Bortfall av/ avbrutte signaler under overføring av signaler	Monaural/binaural bryter på undersiden av Base enheten er ikke i riktig posisjon	Sett bryterne i riktig posisjon som vist på side 9.

Problem	Mulig årsak	Løsning
Lydstyrken på det overførte signalet varierer når du justerer lydstyrken på den tilkoblede lyd-kilden	Base enheten er ikke koblet til riktig utgang på lyd-kilden	Koble Base enheten til riktig Lydutgang på lyd-kilden. Sjekk bruksanvisningen for TV/Radio/Stereoanlegg.

REGULATORY INFORMATION

Federal Communications Commission and Industry Canada Statement

FCC ID: TTY-TV B

FCC ID: TTY-TV C2

IC: 5676B-TV B

IC: 5676B-TV C2

This device complies with part 15 of the FCC Rules and with RSS-210 of Industry Canada. Operation is subject to the following two conditions:

- (1) This device may not cause harmful interference, and
- (2) this device must accept any interference received, including interference that may cause undesired operation.

NOTE:

This equipment has been tested and found to comply with the limits for a Class B digital device, pursuant to part 15 of the FCC Rules. These limits are designed to provide reasonable protection against harmful interference in a residential installation. This equipment generates, uses and can radiate radio frequency energy and, if not installed and used in accordance with the instructions, may cause harmful interference to radio

communications. However, there is no guarantee that interference will not occur in a particular installation. If this equipment does cause harmful interference to radio or television reception, which can be determined by turning the equipment off and on, the user is encouraged to try to correct the interference by one or more of the following measures:

- Reorient or relocate the receiving antenna.
- Increase the separation between the equipment and receiver.
- Connect the equipment into an outlet on a circuit different from that to which the receiver is connected.
- Consult the dealer or an experienced radio/TV technician for help.

NOTE:

This equipment complies with FCC radiation exposure limits set forth for an uncontrolled environment. This transmitter must not be co-located or operating in conjunction with any other antenna or transmitter.

This equipment complies with the Industry Canada RF radiation exposure limits set forth for an uncontrolled environment as per IC RSS-102 Issue 3.

Changes or modifications to the equipment not expressly approved by Widex could void the user's authority to operate the equipment.

Direktiv 1999/5/EC

Herved erklærer Widex A/S at produktet TV-DEX inneholder de vesentlige egenskapskravene og relevante bestemmelser som fremgår i Direktiv 1999/5/EC.

En kopi av Samsvarserklæringen kan du finne her:

<http://www.widex.com/doc>



N26346



Elektrisk og elektronisk utstyr (EEE) kan inneholde materialer og komponenter som kan være farlig for helse og miljø når de ikke destrueres på forsvarlig måte (WEEE).











Ikke kast høreapparater, batterier og tilbehør sammen med vanlig husholdningsavfall.





Høreapparater, batterier og tilbehør skal leveres på steder som er beregnet for mottak av elektrisk og elektronisk utstyr eller returneres til stedet hvor du fikk utstyret levert. Korrekt destruksjon beskytter helse og miljø.





SYMBOLER

Symboler som vanligvis brukes av Widex A/S til merking av medisinsk utstyr (etiketter, bruksanvisninger osv.)

Symbol	Tittel/Beskrivelse
	Produsent Produktet er fremstilt av produsenten som er nevnt med navn og adresse ved siden av symbolet. Dersom det er hensiktsmessig, er også fremstillingsdatoen oppgitt.
	Fremstillingsdato Dato for når produktet ble fremstilt.
	Brukes innen-dato Produktet skal brukes innen denne datoen.
	Batchkode Produktets batchkode (lot- eller batchidentifisering).

Symbol	Tittel/Beskrivelse
	<p>Katalognummer Produktets katalognummer (enhetsnummer).</p>
	<p>Serienummer Produktets serienummer.*</p>
	<p>Oppbevares borte fra sollys Produktet skal beskyttes mot sollys og/eller produktet skal holdes borte fra varme.</p>
	<p>Oppbevares tørt Produktet skal beskyttes mot fuktighet og/eller produktet skal holdes borte fra regn.</p>
	<p>Nedre temperaturgrense Den laveste temperaturen produktet kan bli eksponert for.</p>

Symbol	Tittel/Beskrivelse
	<p>Øvre temperaturlgrense</p> <p>Den høyeste temperaturen produktet kan bli eksponert for.</p>
	<p>Temperaturlgrenser</p> <p>Den høyeste og laveste temperaturen produktet kan bli eksponert for.</p>
	<p>Se bruksanvisningen</p> <p>Bruksanvisningen inneholder viktig forsiktighetsinformasjon (advarsler/forholdsregler) og må lese før produktet tas i bruk.</p>
	<p>Forsiktig/Advarsel</p> <p>Tekst merket med et forsiktig/advarsel-symbol, skal leses før produktet tas i bruk.</p>

Symbol	Tittel/Beskrivelse
	<p>WEEE-symbol "Skal ikke avhendes med vanlig avfall"</p> <p>Når produktet skal avhendes, skal det sendes til egnet samlingssted for resirkulering og gjenvinning.</p>
	<p>CE-merke</p> <p>Produktet er i samsvar med kravene i EU-direktivene om CE-merking.</p>
	<p>Varsling</p> <p>Produktet er identifisert av R&TTE-direktiv 1999/5/EF som et utstyrsklasse 2-produkt med noen restriksjoner for bruk i noen CE-medlemsland.</p>
	<p>RCM merke</p> <p>Produktet er i samsvar med krav til elektrisk sikkerhet, EMC og relevante forskrifter for radiospektrum for produkter levert til det australske eller new zealandske markedet</p>

Symbol	Tittel/Beskrivelse
	Interferens Elektromagnetisk interferens kan oppstå i nærheten av produktet.

*Det seks- eller sjuifrede nummeret på produktet er serienummeret. Det er ikke sikkert det alltid står **SN** foran serienummeret.



WIDEX A/S

Nymoellevej 6, DK-3540 Lyngby, Denmark
<https://global.widex.com>



Bruksanvisning nr.:
9 514 0130 011 #06
Utstedt:
2020-09



9 514013 001103